

Bilag 5

PUNKT NR. 4 - NY BYGNINGSHØJDE PÅBYGGEFELT I, L OG K OG ETAGEANTAL PÅ L OG K
BILAG 5

SKYGGEDIAGRAMMER

Ekstra skygger efter etageforøgelse på byggefelt L, K og I

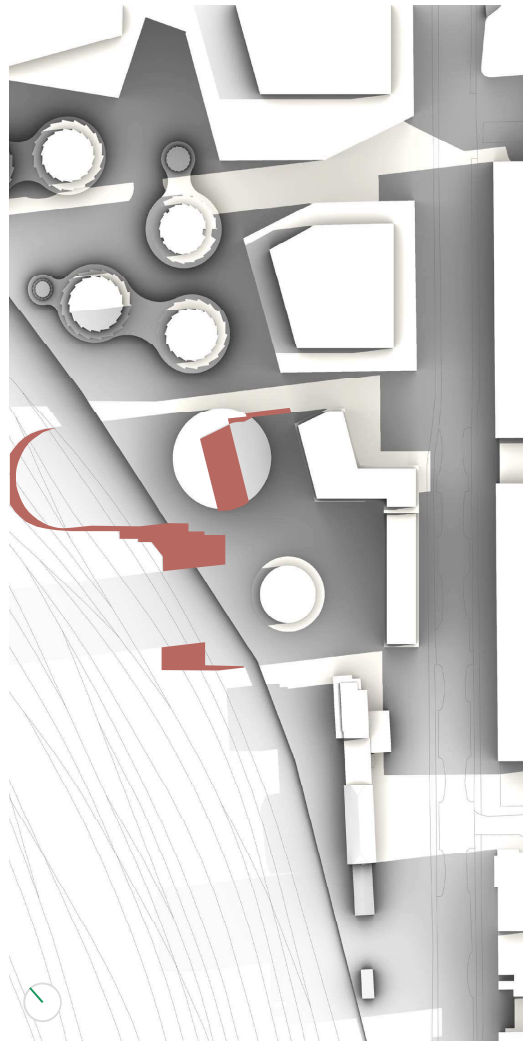

21. marts
kl. 09,00

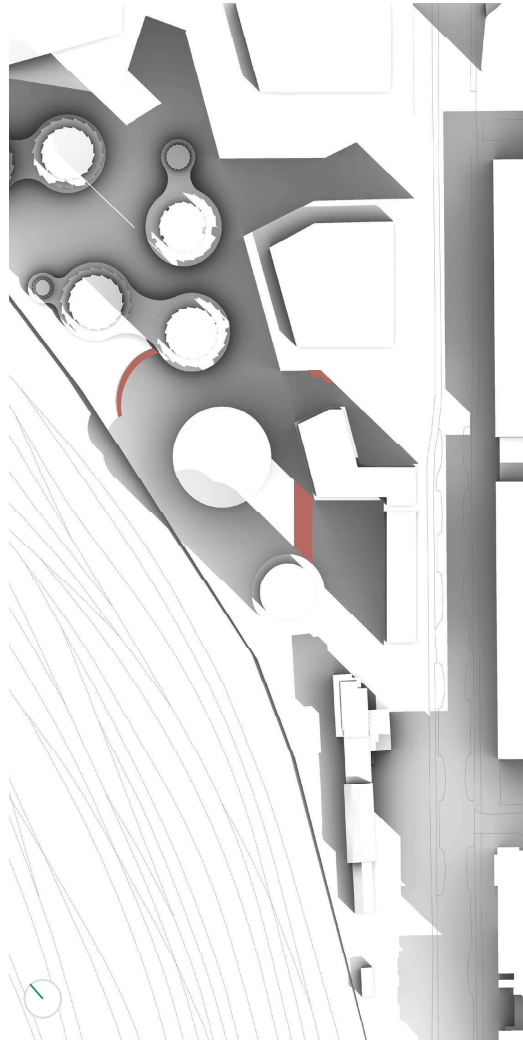

21. marts
kl. 12,00

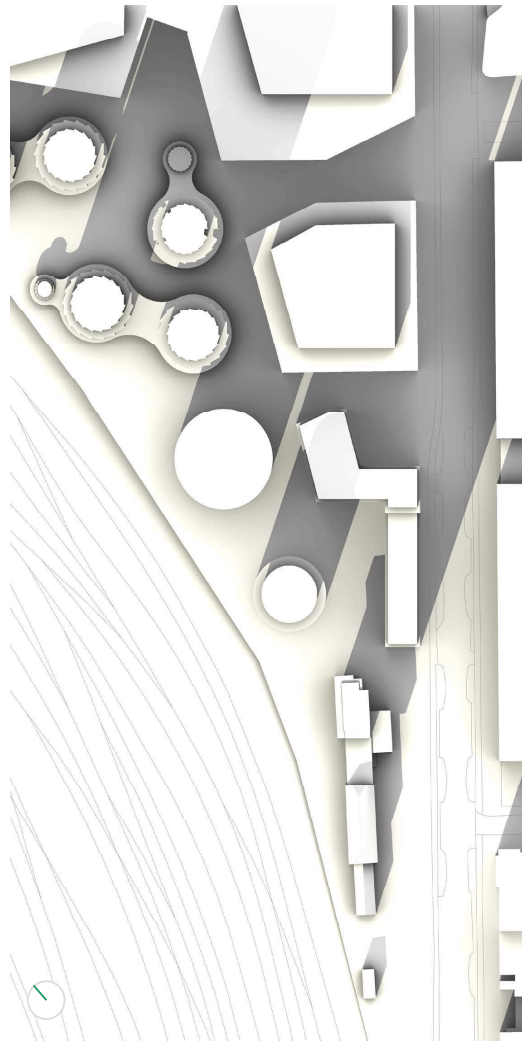

21. marts
kl. 16,00

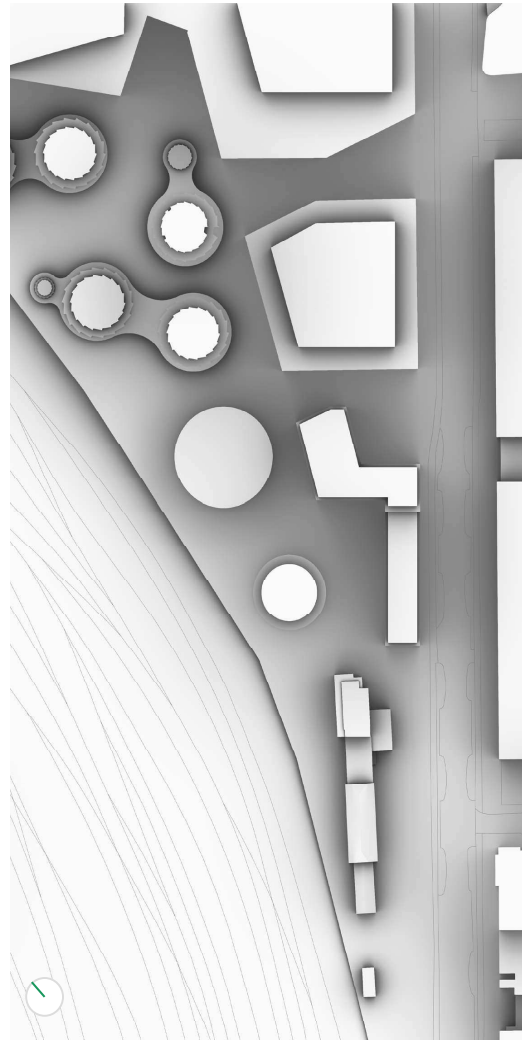

21. marts
kl. 19,00

SKYGGEDIAGRAMMER

Ekstra skygger efter etageforøgelse på byggefelt L, K og I

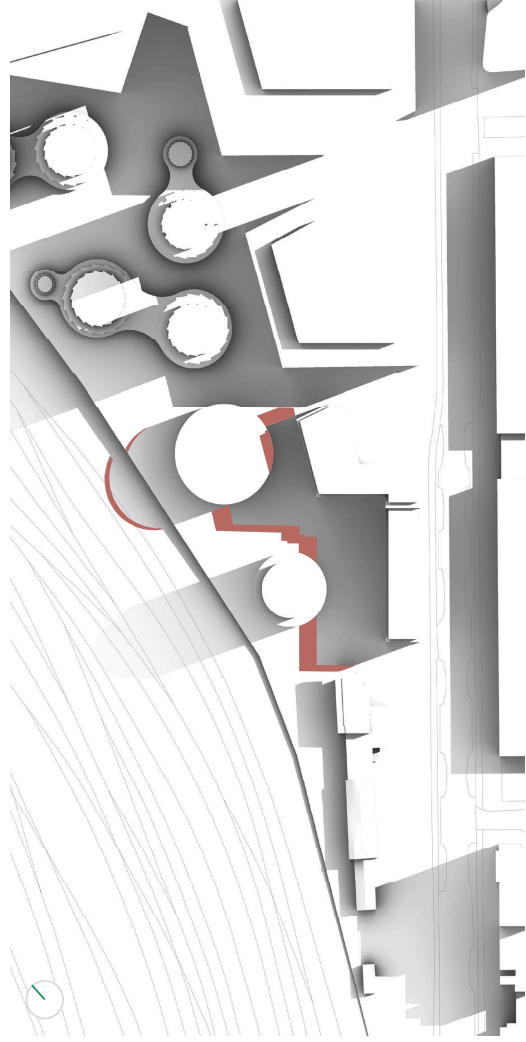

21. juni
kl. 09.00

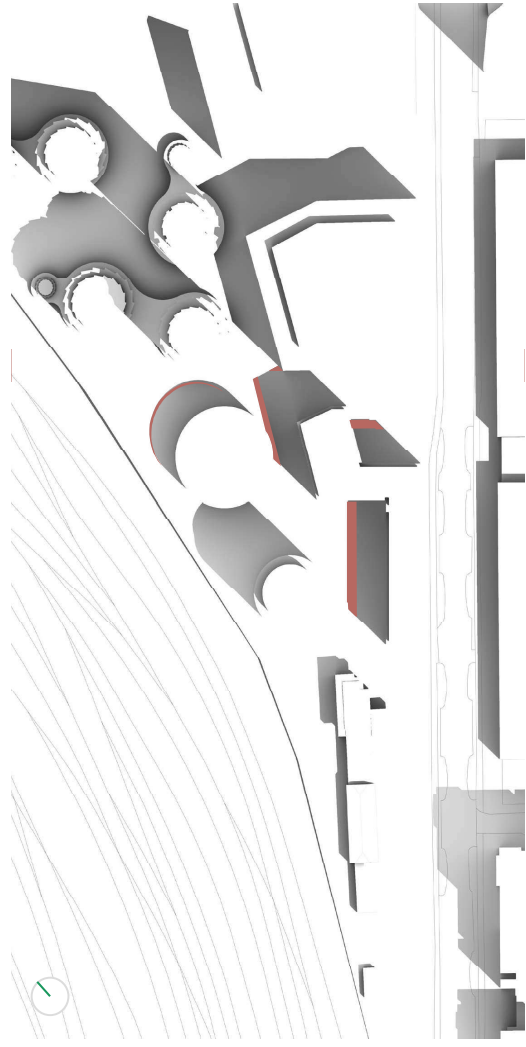

21. juni
kl. 12.00

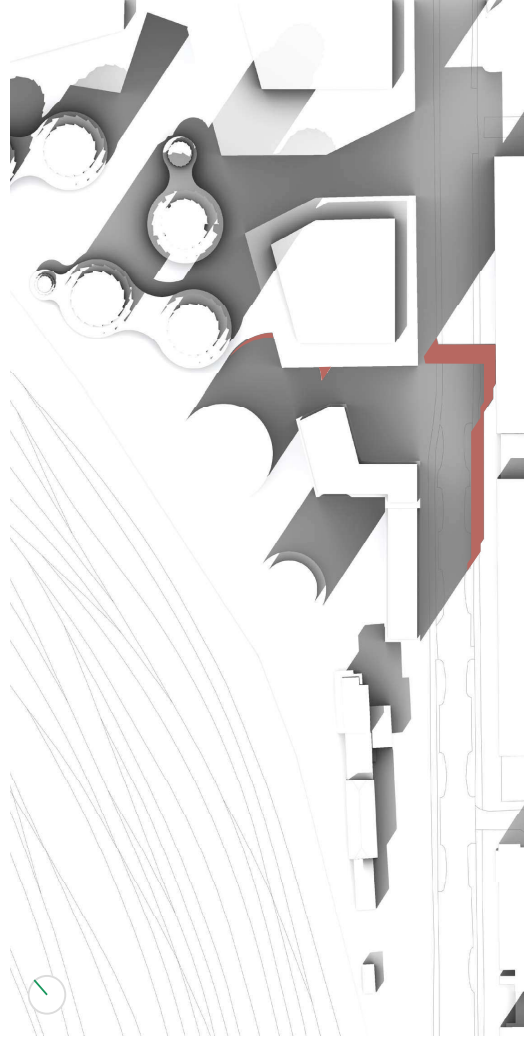

21. juni
kl. 16.00

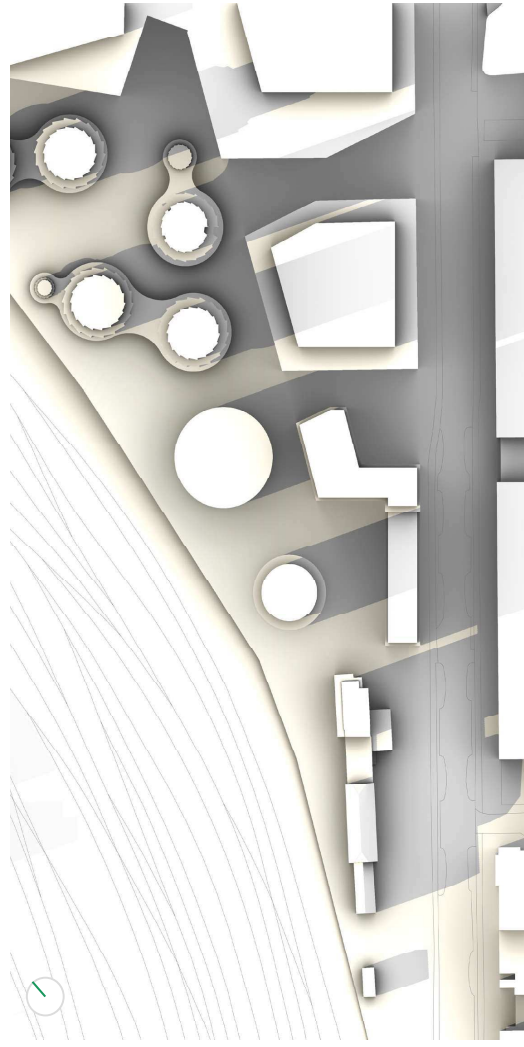

21. juni
kl. 19.00

SKYGGEDIAGRAMMER

Ekstra skygger efter etageførelse på byggefelt L, K og I

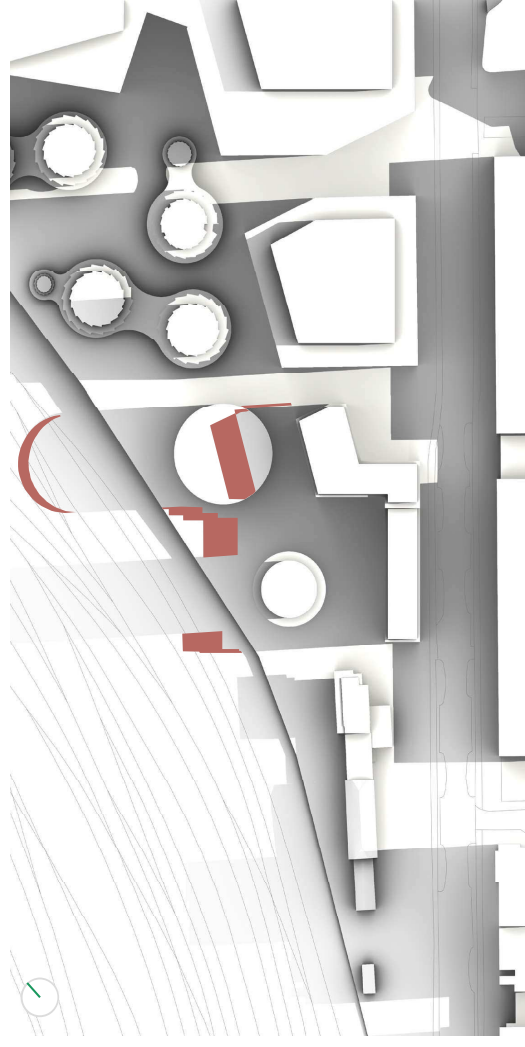

21. september
Kl. 09.00

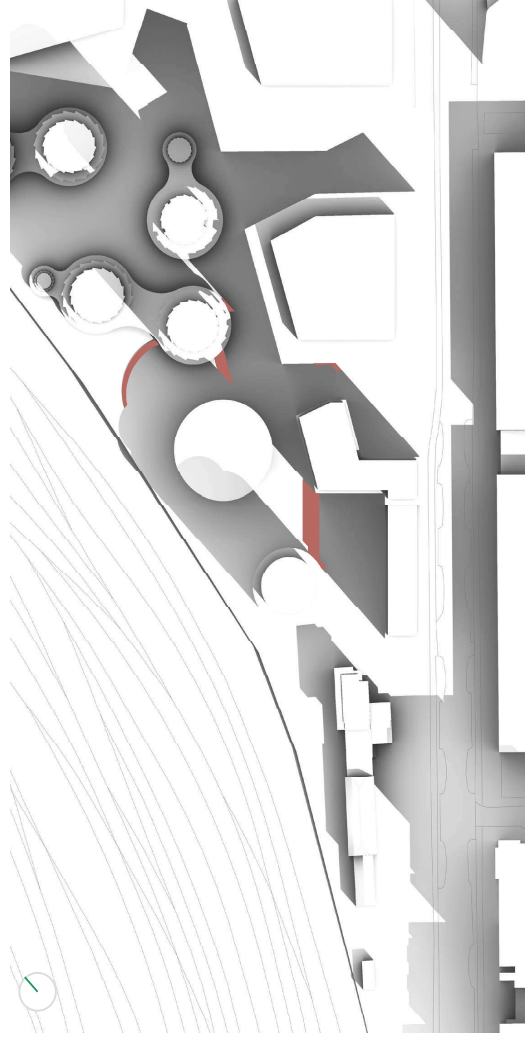

21. september
Kl. 12.00

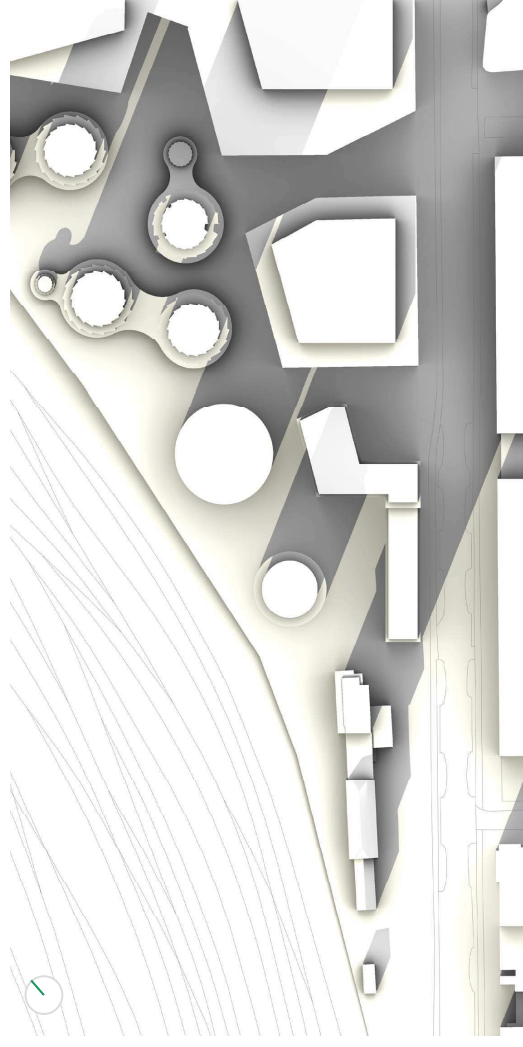

21. september
Kl. 16.00

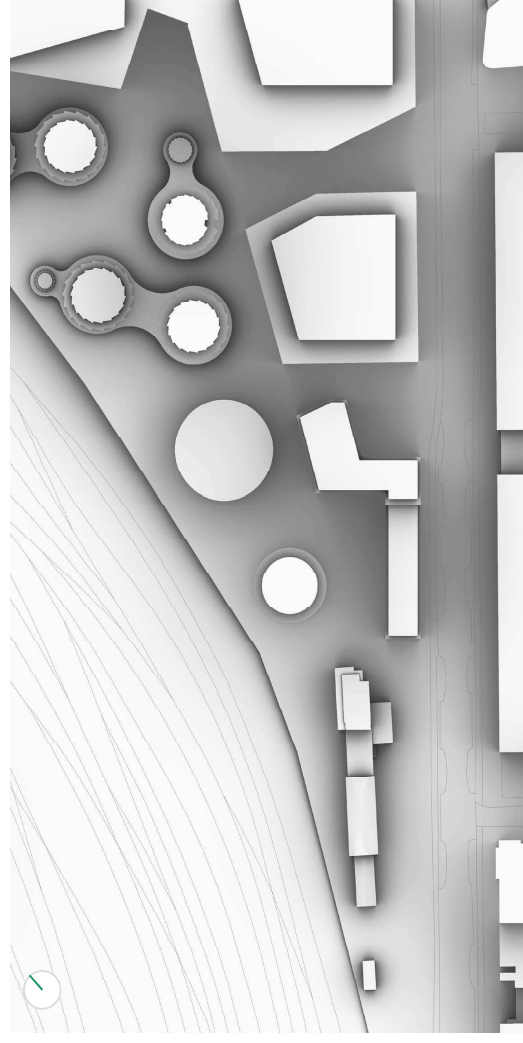

21. september
Kl. 19.00

SKYGGEDIAGRAMMER

Ekstra skygger efter etageforøgelse på byggefelt L, K og I

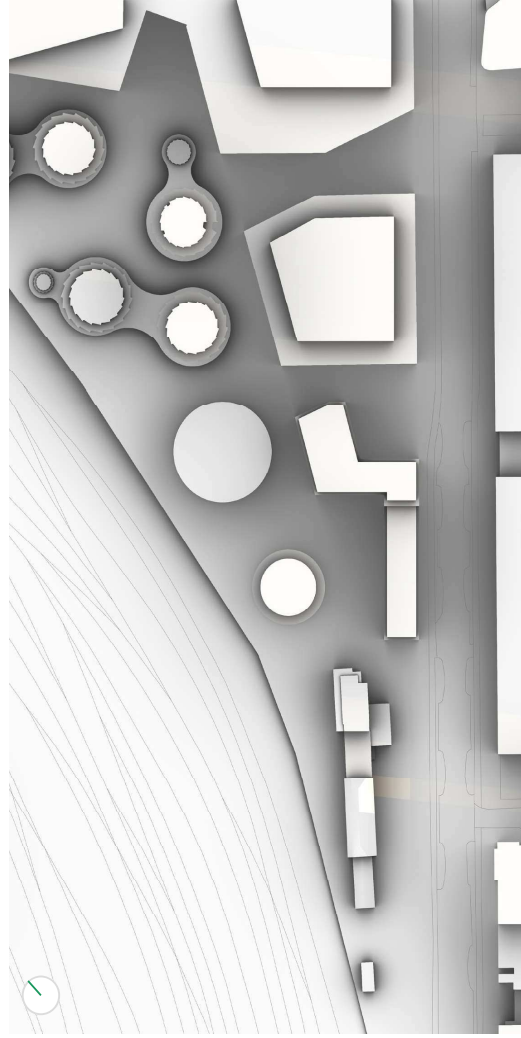

21. december
Kl. 09.00

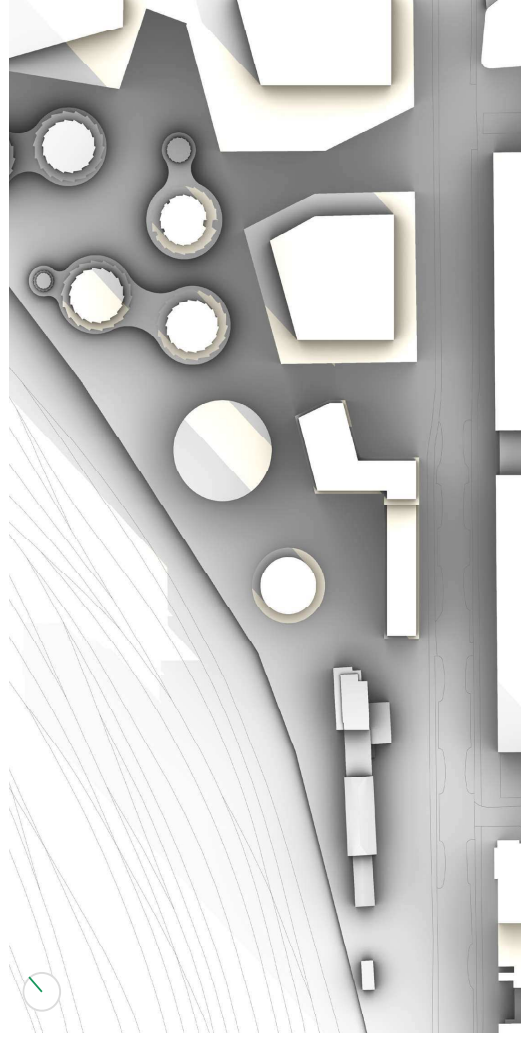

21. december
Kl. 12.00

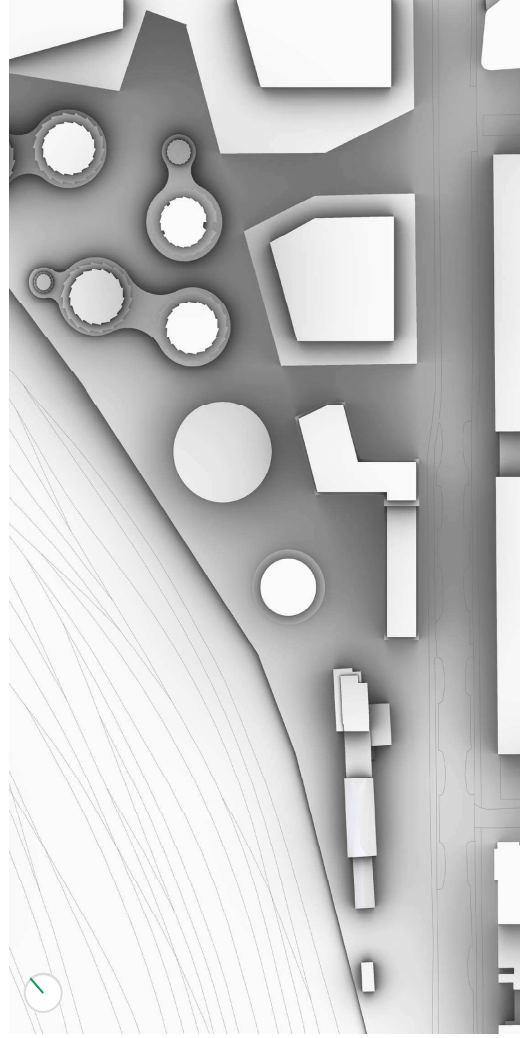

21. december
Kl. 16.00

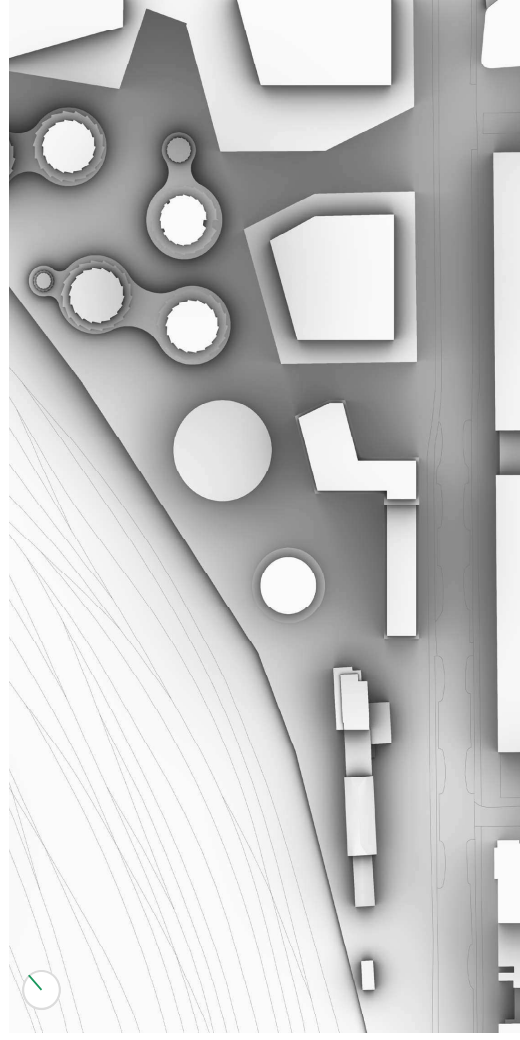

21. december
Kl. 19.00